

Orodje za demontažo pesta kolesa

2027/2

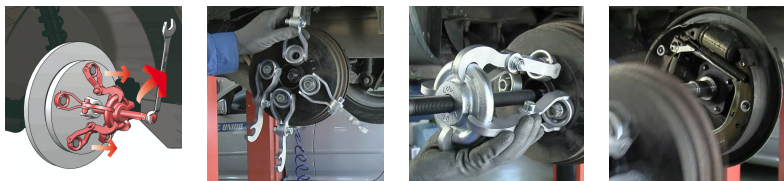

Uporaba



Profili



[_\(/slo/support/warranty\).](https://unior.com/slo/support/warranty)

Atributi izdelka

- material šalice nog: krom molibden
- pet snemalnih nogic
- za snemanje pest kolesa do premera 250mm
- Orodje je namenjeno demontaži različnih vrst pest kolesa. Zasnovano je tako da je uporaba preprosta in zelo fleksibilna. Zaradi priloženih snemalnih krakov lahko pesto kolesa snemate s tremi, štirimi ali celo petimi snemalnimi nogicami odvisno od izvedbe vašega pesta.

Ker je uporaba zaradi priloženih petih snemalnih krakov izredno fleksibilna, je orodje uporabno za večino izvedb pest do premera 250mm. Orodje sestavlja vreteno, pet snemalnih krakov in kovano držalo krakov. Samo držalo ima tudi dodatno zarezo, ki preprečuje da bi snemalne nogice zdrsele z orodja med samo montažo in demontažo pesta. Močna izvedba orodja omogoča varno in dolgotrajno uporabo pri zelo velikih obremenitvah. Uporabo pnevmatskega kladiva odsvetujemo!

Kako uporabiti orodje:

- 1. Sestavite orodje, namestite toliko snemalnih nogic kot jih potrebujete
- 2. Namestite sestavljeno orodje na pesto kolesa
- 3. Začnite vijačiti, de demontirate pesto kolesa

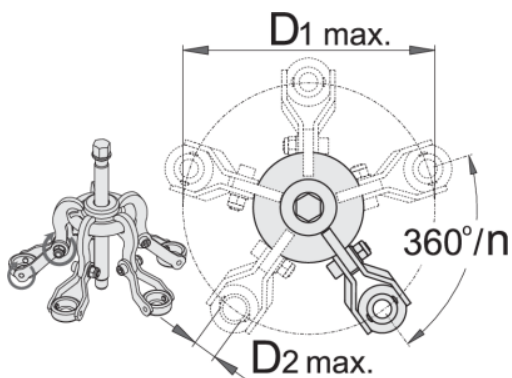

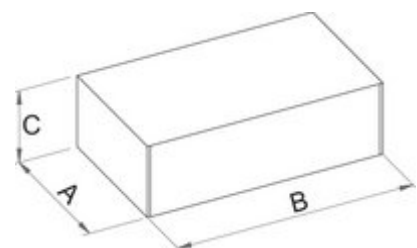

619278	D1↑	D2↑	mm	n	
619278	250	18.5	24	3 - 5	4640





Maloprodajno pakiranje

	MA	MB	MC	

	MA	MB	MC	
619278	331	393	95	4710

Transportno pakiranje

		TA	TB	TC	
619278	1	331	393	95	4710